

Внутренние блоки  
канального типа

**EACD/in-12H/UP4-DC/N8**

**EACD/in-18H/UP4-DC/N8**

**EACD/in-24H/UP4-DC/N8**

**EACD/in-36H/UP4-DC/N8**

**EACD/in-48H/UP4-DC/N8**

**EACD/in-60H/UP4-DC/N8**

Универсальные  
внешние блоки

**EACO/out-12H/UP4-DC/N8**

**EACO/out-18H/UP4-DC/N8**

**EACO/out-24H/UP4-DC/N8**

**EACO/out-36H/UP4-DC/N8**

**EACO/out-48H/UP4-DC/N8**

**EACO/out-60H/UP4-DC/N8**

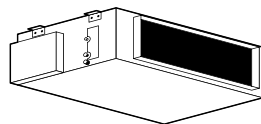

RU • Кондиционера воздуха сплит-система канального типа

• Инструкция по эксплуатации

# Наполните вашу жизнь комфортом



Найти электронную инструкцию  
и обратиться за техподдержкой  
вы можете по ссылке  
[www.home-comfort.ru](http://www.home-comfort.ru)



**Electrolux**

## СОДЕРЖАНИЕ

1. НАЗНАЧЕНИЕ КОНДИЦИОНЕРА	3
2. УСЛОВИЯ БЕЗОПАСНОЙ ЭКСПЛУАТАЦИИ	3
3. РЕКОМЕНДАЦИИ ПО ЭКОНОМИИ ЭЛЕКТРОЭНЕРГИИ	4
4. ПРАВИЛА БЕЗОПАСНОЙ ЭКСПЛУАТАЦИИ	4
5. СИСТЕМА ЗАЩИТЫ	5
6. УСТРОЙСТВО КОНДИЦИОНЕРА	5
7. РЕЖИМЫ РАБОТЫ	5
8. ПРОВОДНОЙ ПУЛЬТ УПРАВЛЕНИЯ	6
9. РАБОТА С ПРОВОДНЫМ ПУЛЬТОМ УПРАВЛЕНИЯ	9
10. УСТРАНЕНИЕ НЕПОЛАДOK	13
11. ИНСТРУКЦИЯ О ТЕХНИКЕ БЕЗОПАСНОСТИ	13
12. ИНСТРУМЕНТЫ ДЛЯ УСТАНОВКИ	14
13. ОБЩИЕ УКАЗАНИЯ ПО РАЗМЕЩЕНИЮ КОНДИЦИОНЕРОВ	14
14. УСТАНОВКА ВНУТРЕННЕГО БЛОКА	15
15. ПОДСОЕДИНЕНИЕ ТРУБОПРОВОДОВ ХЛАДАГЕНТА ВНУТРЕННЕГО БЛОКА	17
16. ПОДСОЕДИНЕНИЕ ДРЕНАЖНОЙ ТРУБКИ	18
17. ЭЛЕКТРОПРОВОДКА	19
18. УСТАНОВКА ВНЕШНЕГО БЛОКА	20
19. ПОДСОЕДИНЕНИЕ ТРУБОПРОВОДОВ ХЛАДАГЕНТА ВНЕШНЕГО БЛОКА	21
20. ПРЕДВАРИТЕЛЬНЫЙ ЗАПУСК И ПРОВЕРКА РАБОТЫ КОНДИЦИОНЕРА	24
21. ВОЗМОЖНЫЕ НЕИСПРАВНОСТИ И СПОСОБЫ ИХ УСТРАНЕНИЯ	24
22. УХОД И ТЕХНИЧЕСКОЕ ОБСЛУЖИВАНИЕ	25
23. ТРАНСПОРТИРОВКА И ХРАНЕНИЕ	26
24. СРОК ЭКСПЛУАТАЦИИ	26
25. УТИЛИЗАЦИЯ	26
26. ДАТА ИЗГОТОВЛЕНИЯ	26
27. ГАРАНТИЯ	26
28. КОМПЛЕКТАЦИЯ	26
29. СЕРТИФИКАЦИЯ	26
30. ТЕХНИЧЕСКИЕ ХАРАКТЕРИСТИКИ	27
31. ГАРАНТИЙНЫЙ ТАЛОН	32

## Мы ДУМАЕМ О ВАС

Благодарим вас за приобретение прибора Electrolux. Вы выбрали изделие, за которым стоят десятилетия профессионального опыта и инноваций.

Уникальное и стильное, оно создавалось с заботой о вас. Поэтому когда бы вы ни воспользовались им, вы можете быть уверены: результаты всегда будут превосходными. Добро пожаловать в Electrolux!

**На нашем веб-сайте вы сможете:**

Найти рекомендации по использованию изделий, руководства по эксплуатации, информацию о техническом обслуживании:  
<http://www.home-comfort.ru/support/>



Приобрести дополнительные принадлежности, расходные материалы непосредственно на сайте либо через официального дилера:  
<https://www.home-comfort.ru/search/find-a-store/>

**Обозначения:**

Внимание / Важные сведения по технике безопасности



Общая информация и рекомендации

**Примечание:**

В тексте данной инструкции кондиционеры могут иметь такие технические названия, как: устройство, агрегат, установка и пр.

## Назначение кондиционера

Кондиционер типа сплит-система предназначен для создания оптимальной температуры воздуха при обеспечении санитарно-гигиенических норм в общественных и административных помещениях.

Кондиционер осуществляет охлаждение, осушение, нагрев, вентиляцию и очистку воздуха от пыли.

Не для бытового использования.

## Условия безопасной эксплуатации

- Используйте правильное напряжение питания в соответствии с требованиями в заводском паспорте. В противном случае могут произойти серьезные сбои, возникнуть опасность для жизни или пожар.
- Не допускайте попадания грязи в автоматический выключатель источника питания или розетку. Надежно подсоедините шнур источника питания во избежание получения удара электрическим током или пожара.
- Не отключайте автоматический выключатель источника питания и не выдергивайте шнур в процессе работы устройства. Это может привести к пожару.
- Ни в коем случае не разрезайте и не пережимайте шнур источника питания, поскольку вследствие этого шнур питания может быть поврежден. В случае повреждения шнура питания можно получить удар электрическим током или может вспыхнуть пожар.
- Ни в коем случае не вставляйте палки или аналогичные предметы во внешний блок прибора. Так как вентилятор вращается при высокой скорости, такое действие может стать причиной получения телесного повреждения.
- Для Вашего здоровья вредно, если охлажденный воздух попадает на Вас в течение длительного времени. Рекомендуется отклонить направление воздушного потока таким образом, чтобы проветривалась вся комната.
- Отключите прибор с помощью пульта дистанционного управления в случае, если произошел сбой в работе.
- Не проводите ремонт прибора самостоятельно. Если ремонт будет выполнен неквалифицированным специалистом, то это может стать причиной поломки

кондиционера, а также удара электрическим током или пожара.

- Не допускайте попадания воздушного потока на газовую горелку и электрическую плиту.
- Не касайтесь функционирующих кнопок влажными руками.
- Не допускайте попадания каких-либо предметов на внешний блок кондиционера.
- Кондиционер должен быть заземлен.
- Запрещается вносить изменения в конструкцию кондиционера. В противном случае это может привести к таким последствиям, как протечка воды, короткое замыкание, удар электрическим током, поломка, пожар и др.
- Такие работы, как, к примеру, пайка труб, должны выполняться вдали от легковоспламеняющихся предметов, в том числе от хладагента.
- Если сетевой шнур поврежден, он должен быть заменен.
- Место, где этот продукт установлен, должно иметь надежное электрическое заземление. Пожалуйста, не подключайте кабель для заземления этого продукта к различным трубам, воздуховодам, дренажным линиям, объектам молниезащиты, а также другим трубам, чтобы избежать удара током и повреждений, вызванных другими факторами.
- Подключение должно производиться квалифицированным электриком. Все подключения должны соответствовать электротехническим правилам и нормам.
- Проверьте напряжение питания в электрической сети, оно должно быть соответствовать стандартам.
- Необходимо подключать кондиционер к сети электропитания, которая имеет УЗО и автоматический выключатель.
- Никогда не используйте бензин или другие горючие газы вблизи кондиционера, это очень опасно.
- Для включения и выключения кондиционера воспользуйтесь кнопкой вкл./выкл.
- Ничего не прикрепляйте к вентиляционному отверстию для забора и выхода воздуха как на внутреннем, так и на наружном блоке. Это опасно, потому что вентилятор вращается на высокой скорости.
- Не охлаждайте и не нагревайте комнату слишком сильно, если в ней присутствуют маленькие дети или инвалиды.

## Рекомендации по экономии электроэнергии

Выполнение следующих рекомендаций обеспечит экономию электроэнергии:

- Не направляйте поток обработанного воздуха непосредственно на людей.
- Поддерживайте комфортную температуру воздуха, избегайте переохлаждения и перегрева помещения.
- В режиме охлаждения не допускайте попадания прямых солнечных лучей в помещение, закрывайте окна шторами.
- Во избежание утечки охлажденного или нагретого воздуха из помещения не открывайте без необходимости двери и окна.
- Для включения и отключения кондиционера в заданное время пользуйтесь таймером.
- Во избежание снижения эффективности или выхода кондиционера из строя не загромождайте посторонними предметами воздухозаборную и воздуховыпускную решетки.
- При длительном перерыве в работе отключите кондиционер от сети электропитания и извлеките элементы питания из пульта управления. Когда кондиционер подключен к сети электропитания, электроэнергия потребляется, даже если кондиционер не работает. При возобновлении эксплуатации подключите кондиционер к сети электропитания за 12 часов до начала работы.
- Загрязненный воздушный фильтр снижает эффективность охлаждения и нагрева, поэтому чистите его каждые две недели.

## Правила безопасной эксплуатации

Диапазон рабочих температур	Температура внутри помещения DB	Температура снаружи помещения DB
Верхний предел охлаждения	32	48
Нижний предел охлаждения	16	- 20
Верхний предел нагрева	27	24
Нижний предел нагрева	16	- 20

## Предпусковые проверки

- После длительного перерыва в работе кондиционера очистите воздушный фильтр. При постоянной эксплуатации кондиционера чистите воздушный фильтр раз в две недели.
- Следите, чтобы воздухозаборные и воздуховыпускные решетки внутреннего и наружного блоков не были загромождены посторонними предметами.

## Правила безопасной эксплуатации

- Во избежание поражения электрическим током и пожара не лейте воду или другую жидкость и не допускайте попадания брызг на внутренний блок и пульт дистанционного управления.
- Во избежание пожара не храните легковоспламеняющиеся материалы (клеи, лаки, бензин) рядом с кондиционером.
- Во избежание травм и повреждения кондиционера не касайтесь воздухозаборных и воздуховыпускных решеток при работе направляющей заслонки.
- Не просовывайте пальцы и посторонние предметы через воздухозаборную и воздуховыпускную решетки. Это может привести к травме от вращающегося вентилятора.
- Во избежание травм не снимайте кожу с вентилятора наружного блока.
- Не включайте и не отключайте кондиционер сетевым выключателем. Используйте для этого кнопку вкл/выкл на пульте дистанционного управления.
- Прибор не предназначен для использования лицами (включая детей) с пониженными физическими, сенсорными или умственными способностями или при отсутствии у них жизненного опыта или знаний, если они не находятся под присмотром или не проинструктированы об использовании прибора лицом, ответственным за их безопасность. Дети должны находиться под присмотром для недопущения игр с прибором.
- Не пытайтесь самостоятельно отремонтировать кондиционер. Обратитесь к квалифицированному специалисту.
- Заземление обеспечивает безопасность при проведении ремонта и чистки кондиционера. Тем не менее при проведении любых работ рекомендуется отключать его от сети электропитания.



- Перед началом эксплуатации кондиционера внимательно изучите данную инструкцию.
- Кондиционер предназначен для поддержания комфортных условий в помещении. Используйте его только по прямому назначению в соответствии с требованиями данной инструкции.

**Требования при эксплуатации**

Температурный диапазон эксплуатации

- Убедитесь, что кондиционер подключен к сети электропитания в соответствии с требованиями настоящего руководства.
- Не используйте кондиционер не по его прямому назначению (сушка одежды, замораживание продуктов и т.п.).
- Не загромождайте отверстия входа и выхода воздуха наружного и внутреннего блоков.
- Не эксплуатируйте кондиционер, если помещение задымлено, а также если в воздухе большое содержание пыли, ядовитых веществ, кислотных или щелочных паров.



Эксплуатация кондиционера с нарушением указанных выше условий может привести к выходу его из строя.

**Система защиты**

Устройство защиты может автоматически выключить кондиционер в следующих случаях:

Режим	Причина
ОБОГРЕВ	Если температура воздуха вне помещения выше 24 °C
	Если температура воздуха вне помещения ниже -20 °C
	Если температура в комнате выше 27 °C
ОХЛАЖДЕНИЕ	Если температура воздуха вне помещения выше 43 °C
	Если температура воздуха вне помещения ниже -20 °C
ОСУШЕНИЕ	Если температура в комнате ниже 18 °C



**Примечание:**

Чтобы предотвратить образование конденсата, не допускайте длительного направления воздушного потока вниз в режиме «Охлаждение» или «Осушение».

**Устройство кондиционера**

Кондиционер состоит из внутреннего и наружного блоков, соединенных трубопроводами. Управление кондиционером осуществляется при помощи пульта дистанционного управления или панели управления и индикации внутреннего блока.

**Внутренний блок**

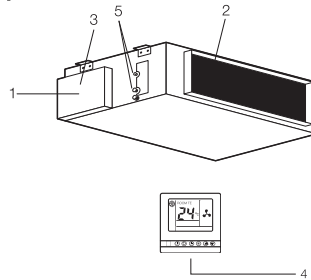

Универсальный внешний блок  
 EACO/out-12H/UP4-DC/N8  
 EACO/out-18H/UP4-DC/N8  
 EACO/out-24H/UP4-DC/N8  
 EACO/out-36H/UP4-DC/N8  
 EACO/out-48H/UP4-DC/N8  
 EACO/out-60H/UP4-DC/N8

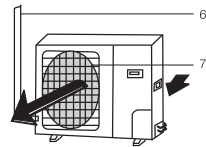

1. Забор воздуха.
2. Выход воздуха.
3. Электрический блок.
4. Проводной пульт управления.
5. Отводы для подключения соединительных труб.

**Наружный блок**

6. Трубопровод хладагента.
7. Выход воздуха.

**Режимы работы**

Размораживание наружного блока.  
 В процессе обогрева кондиционер будет автоматически размораживаться для увели-

чения своей производительности. Обычно это занимает от 2 до 10 минут. Во время размораживания вентиляторы не работают. После того, как размораживание завершено, режим обогрева включается автоматически.

### 1. Выбор режима

Каждый раз при нажатии кнопки MODE режимы изменяются в следующем порядке:

Охлаждение - Осушение - Вентиляция - Обогрев - Охлаждение - и далее по порядку.

### 2. Скорость вращения вентилятора

Каждый раз при нажатии кнопки FAN скорость вентилятора меняется в следующей последовательности:

Авто - высокая - средняя - низкая - Авто - и далее по порядку.

В режиме вентиляции доступны только высокая, средняя и низкая скорости вращения вентилятора. В режиме осушения скорость автоматически установлена на низкую, кнопка регулировки скорости вращения вентилятора «FAN» не работает в этом случае.

### 3. Установка температуры



Нажмите 1 раз, чтобы поднять температуру на 1°C



Нажмите 1 раз, чтобы понизить температуру на 1°C

#### Диапазон установки температур

ОБОГРЕВ, ОХЛАЖДЕНИЕ 18°C ~ 32°C

#### Примечание:

Иногда кондиционер не сразу реагирует на смену режимов. Подождите 3 минуты. После начала работы кондиционера в режиме ОБОГРЕВ теплый воздух начинает поступать только через 2-5 минут. Подождите 3 минуты перед тем, как перезапустить прибор.

## Проводной пульт управления

Пульт управления универсальный проводной ELECTROLUX EAC-WRC/UP4 для полупромышленных сплит-систем

### Размеры

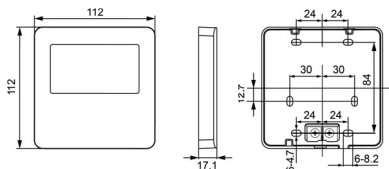

### Компоненты

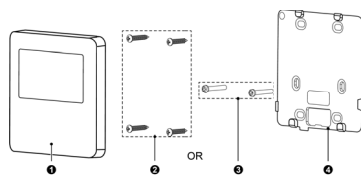

1. Панель проводного пульта.
2. Саморезы ST3.9×25 MA5.
3. Крепеж M4×25.
4. Крышка проводного пульта.

### Рекомендации перед установкой:

1. Не устанавливайте проводной пульт в месте, с повышенной влажностью и там, где он может быть залит водой.
2. Не устанавливайте проводной пульт вблизи источников повышенного тепла или под прямыми солнечными лучами.
3. Не устанавливайте проводной пульт в месте, обращенном к окну, чтобы избежать помех соседнего пульта дистанционного управления той же модели.
4. Перед установкой отключите напряжение в подсоединяемой линии, пульт запрещается устанавливать под напряжением.

Пожалуйста, обратите внимание на следующие уведомления:

1. Убедитесь, что интерфейс коммуникационного провода верный, в противном случае сигнал может не работать.
2. Сигнальный провод проводного контроллера должен быть отделен от кабеля питания, минимальное расстояние должно быть больше 20 см, иначе сигнал может работать не корректно.
3. Если устройство установлено в месте,

где вероятно воздействие электромагнитного излучения, сигнальный провод проводного контроллера должен быть выполнен из STP (экранированная витая пара). Проводной пульт следует устанавливать только в помещении с температурным диапазоном 0 ~ 50 °С.

**Далее представлена схема установки проводного пульта.**

1. Перед установкой отключите электропитание внутреннего блока, установка проводного пульта при работающем блоке не допускается.
2. Вытяните 2-жильную витую пару из монтажного отверстия в стене и проденьте провод через отверстие в задней части

- крышки проводного пульта.
3. Прикрепите заднюю крышку проводного пульта к стене и с помощью самореза ST3.9×25 MA или винта M4×25, зафиксируйте заднюю крышку с установочным отверстием в стене.
4. Подсоедините 2-жильную витую пару к клеммам H1 и H2, а затем затяните винт.
5. Расположите провода в задней части панели, а затем соедините панель проводного пульта с задней крышкой проводного контроллера.



Схема проводного пульта:



Обозначения на ЖК-дисплее:

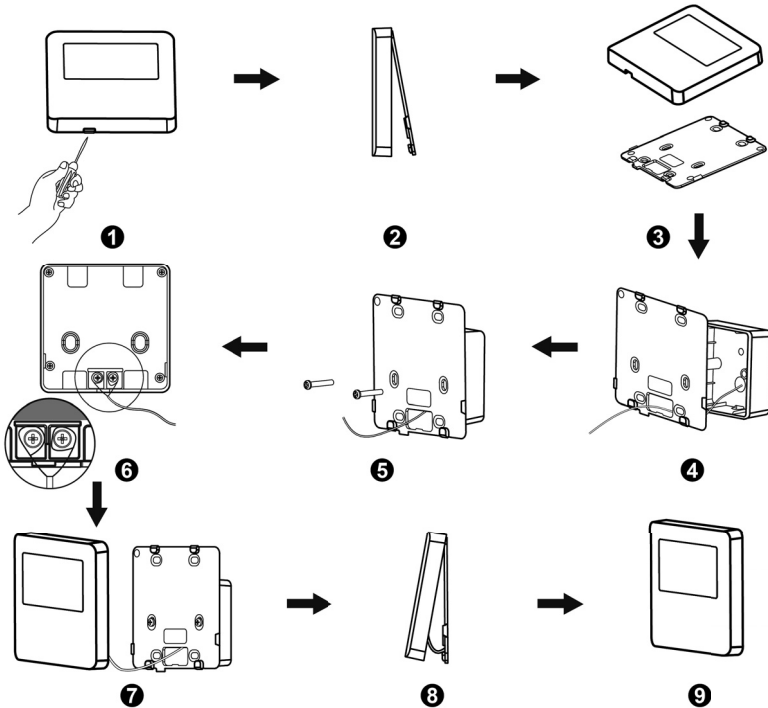
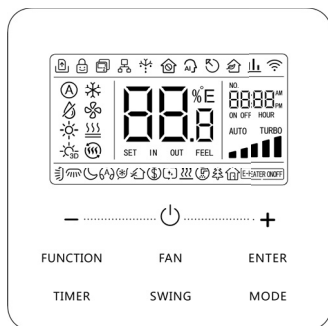
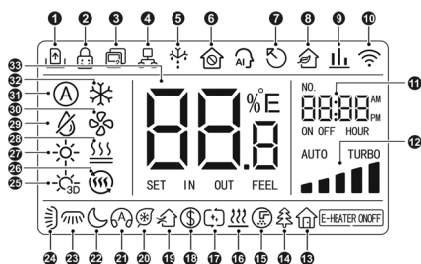

№	Символ	Описание
1		Функция Gate-control
2		Защита от детей
3		Подчиненный проводной пульт (адрес проводного пульта – 02).
4		Один проводной пульт управляет несколькими внутренними блоками
5		Разморозка наружного блока
6		Состояние защиты
7		Данный проводной пульт подключен к главному внутреннему блоку
8		Функция контроля свежего воздуха АНУ-KIT
9		Указывает, что текущим приоритетом системного режима является режим голосования.
10		Wi-Fi
11		Зона таймера: отображение системного времени и состояния таймера.
12		Скорость вентилятора
13		Функция отсутствия
14		Функция здоровья, дополнительная функция внутреннего блока.
15		Напоминание очистки фильтра
16		Функция X-фан
17		Режим автоочистки
18		Сохранение статуса внутреннего блока
19		Состояние воздуха, дополнительная функция внутреннего блока.
20		Функция I-DEMAND, дополнительная функция внутреннего блока.
21		Функция тишины
22		Функция сна
23		Качание жалюзи влево и вправо
24		Качание жалюзи вверх и вниз



№	Символ	Описание
25		Режим 3D обогрева
26		Режим обогрева помещения
27		Режим обогрева
28		Режим теплого пола
29		Режим осушения
30		Режим вентиляции
31		Режим авто
32		Режим охлаждения
33		Отображение значения температуры и текущего типа значения

ПРИМЕЧАНИЕ. Когда проводной пульт подключен к разным внутренним блокам, некоторые функции будут другими.

## Работа с проводным пультом управления

### ВКЛ./ВЫКЛ.

Нажмите кнопку «», чтобы включить кондиционер. Нажмите кнопку «» еще раз, чтобы выключить кондиционер. Интерфейсы состояния «ВКЛ./ВЫКЛ.» показаны на рисунке ниже.



Интерфейс ВКЛ.



Интерфейс ВЫКЛ.

### Настройка режима

В состоянии «Вкл.» нажатие кнопки «MODE» может циклически устанавливать режим следующим образом:

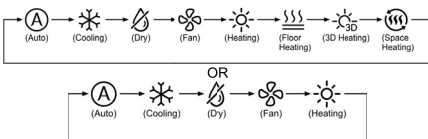

1. Доступные режимы различаются для разных моделей, проводной пульт автоматически выбирает диапазон настройки режима в соответствии с типом внутреннего блока.
2. В автоматическом режиме, если внутренний блок работает в режиме охлаждения, загорятся значки «» и «»; если внутренний блок работает в режиме обогрева, загорятся значки «» и «».

### Настройка температуры

Нажмите кнопку «+» или «-» во включенном состоянии, чтобы увеличить или уменьшить заданную температуру на 0,5 °C/1 °C или 1 °F; удерживайте кнопку «+» или «-», чтобы увеличивать или уменьшать заданную температуру на 0,5 °C/1 °C или 1 °F каждые 0,3 с. В режиме осушения, когда температура составляет 16 °C или 61 °F, непрерывно дважды нажимайте кнопку «-», чтобы уменьшить температуру до 12 °C или 54 °F (когда функция сохранения активирована, температуру в режиме осушения нельзя отрегулировать до 12 °C или 54 °F).

Если методом управления в режиме осушения является контроль влажности, нажмите кнопку «+» или «-», чтобы отрегулировать заданную влажность с интервалом 5%. Диапазон настройки влажности составляет 45-75 %, значение по умолчанию – 65 %. Метод контроля влажности в режиме осушения может быть установлен только для устройства с этой функцией.



### Примечание:

1. Только когда проводной контроллер управляет внутренними блоками, можно регулировать заданную температуру, нажимая «+» или «-» в автоматическом режиме.
2. Когда активирована функция «Отсутствие», заданную температуру нельзя отрегулировать нажатием «+» или «-».
3. Когда проводной контроллер подключен к внутреннему блоку свежего воздуха,

код внутреннего блока свежего воздуха «FAP» будет отображаться, как показано ниже. Установленная температура не будет отображаться и не может быть изменена с помощью кнопки «+» или «-». Температура при охлаждении или обогреве может быть установлена только в состоянии настройки параметров.



### Настройка скорости вращения вентилятора

1. Во включенном состоянии нажатие кнопки «FAN» может установить скорость вращения вентилятора по кругу следующим образом:

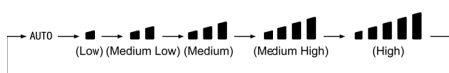

2. Настройка турбо-функции
3. Во включенном состоянии устройства нажмите кнопку «FUNCTION», чтобы переключиться на функцию «TURBO» с мигающим значком функции «TURBO», а затем нажмите кнопку «ENTER» для запуска или отмены функции TURBO. Когда функция TURBO активирована, значок функции TURBO «» будет ярким.



#### Примечание:

1. В режиме осушения скорость вентилятора низкая и не регулируется.
2. Когда проводной пульт подключен к внутреннему блоку Fresh Air, скорость вентилятора внутреннего блока будет только высокой. Скорость вентилятора внутреннего блока нельзя отрегулировать с помощью кнопки «FAN».
3. Если скорость вентилятора внутреннего блока установлена автоматически, внутренний блок будет автоматически изменять скорость вентилятора в соответствии с температурой в помещении, чтобы сделать температуру в помещении более стабильной и комфортной.

### Настройка таймера

Проводной пульт оснащен двумя типами таймеров: общим таймером и таймером часов. Общий таймер является заводской настройкой по умолчанию.

#### Общий таймер

Включение/выключение устройства через желаемый час можно установить с помощью общего таймера.

Установка таймера: если таймер не установлен, нажмите кнопку «TIMER», чтобы войти в настройки таймера, и значок «HOUR» начнет мигать. Нажмите кнопку «+» или «-», чтобы настроить время таймера. Нажмите кнопку «TIMER», чтобы сохранить настройку, а затем выйти из настройки.

Отмена таймера: когда таймер установлен, нажмите кнопку «TIMER», чтобы отменить его. Диапазон настройки таймера: 0,5~24 часа. Нажмите кнопку «+» или «-», чтобы увеличить или уменьшить время таймера на 0,5 часа; удерживайте кнопку «+» или «-», чтобы увеличить или уменьшить время таймера на 0,5 часа каждые 0,3 секунды.

#### Настройка часов

Отображение часов: когда в качестве способа установки таймера выбран таймер часов, зона таймера отображает системные часы в состоянии включения и выключения устройства. Часы можно установить в это время. Настройка часов: нажмите и удерживайте кнопку «TIMER» в течение 5 секунд, чтобы войти в настройку часов. Нажмите кнопку «+» или «-», чтобы увеличить или уменьшить время на 1 минуту; удерживайте кнопку «+» или «-» в течение 5 секунд, чтобы увеличить или уменьшить время на 10 минут; удерживайте кнопку «+» или «-» в течение 10 секунд, чтобы увеличить или уменьшить время на 60 минут. Нажмите кнопку «ENTER» или кнопку «TIMER», чтобы сохранить настройку, а затем выйти из настройки.

#### Таймер часов

Включение/выключение устройства в определенное время можно установить с помощью часового таймера.

Установка таймера:

1. Нажмите кнопку «TIMER», чтобы войти в настройки таймера, и значок «ON» начнет мигать.
2. Нажмите кнопку «+» или «-», чтобы отрегулировать время включения устройства. Нажмите кнопку «ENTER», чтобы завершить настройку.

3. Перед нажатием кнопки «ENTER» нажатие кнопки «TIMER» может сохранить время включения устройства, а затем переключиться на настройку времени выключения устройства с мигающим значком «OFF».
4. Нажмите кнопку «+» или «-», чтобы настроить время выключения устройства. Нажмите кнопку «ENTER», чтобы завершить настройку.

**Отмена таймера:**

- нажмите кнопку «TIMER», чтобы войти в настройки таймера;
- нажмите кнопку «TIMER» еще раз, чтобы переключиться на настройку времени включения или выключения устройства;
- нажмите кнопку «ENTER», чтобы отменить таймер.

Нажмите кнопку «+» или «-», чтобы увеличить или уменьшить время таймера на 1 минуту; удерживайте кнопку «+» или «-» в течение 5 секунд, чтобы увеличить или уменьшить время таймера на 10 минут; удерживайте кнопку «+» или «-» в течение 10 секунд, чтобы увеличить или уменьшить 60 минут.

Настройка показана на рисунках ниже:

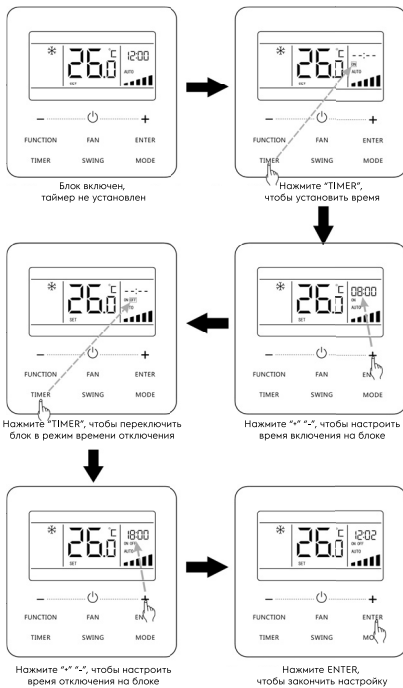

**Настройка качания жалюзи**

Можно настроить функцию качания жалюзи вверх и вниз, а также функцию качания жалюзи влево и вправо.

1. Функция качания жалюзи вверх и вниз имеет два режима: простой режим качания и режим качания с фиксированным углом. В выключенном состоянии устройства нажмите кнопку «SWING» и кнопку «+» вместе в течение 5 секунд, чтобы переключиться между простым режимом поворота и режимом поворота с фиксированным углом. Значок качания вверх и вниз «↕» будет мигать во время переключения.
  - Когда в устройстве включен режим простого качания, нажмите кнопку «SWING», чтобы начать или остановить качание вверх и вниз.
  - Когда режим поворота с фиксированным углом установлен на устройстве во включенном состоянии, нажмите кнопку «SWING», чтобы отрегулировать угол поворота по кругу, как показано ниже:

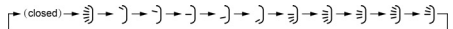

2. Функция качания влево и вправо: На устройстве нажмите кнопку «FUNCTION», чтобы переключиться на функцию качания влево и вправо, при этом значок качания влево и вправо «↔» мигает, а затем нажмите кнопку «ENTER», чтобы начать или отменить качание влево и вправо. Когда активировано левое и правое качание, значок левого и правого качания «↔» будет ярким.

**Настройка режима тишины**

Функция тишины: уменьшение шума внутреннего блока и достижение бесшумного эффекта. Функция тишины имеет два режима: Тихий режим и Авто.

Тихий режим. Он доступен только в режимах «Авто», «Охлаждение», «Осушение», «Вентилятор», «Обогрев», «3D-обогрев», «Обогрев помещения».

Включите функцию «Тихо»: нажмите кнопку «FUNCTION», чтобы включить функцию «Тихо», после чего начнет мигать значок «Тихо» «S» или значок автоматического отключения «A». В этот момент нажмите кнопку «+» или «-», чтобы переключиться между бесшумным и автоматическим отключением звука, а затем нажмите кнопку «ENTER», чтобы активировать.

Отключите тихую функцию: нажмите кнопку «FUNCTION», чтобы включить тихую функцию, а затем нажмите кнопку «ENTER», чтобы отменить тихую функцию.

### Режим сна

Функция сна: в этом режиме устройство будет работать в соответствии с заданной кривой сна, чтобы обеспечить комфортные условия для сна.

Включение/выключение функции сна: во включенном состоянии устройства нажмите кнопку «FUNCTION», чтобы переключиться в режим сна, и значок сна  начнет мигать. Нажмите кнопку «ENTER», чтобы включить эту функцию.

Когда активирована функция сна, значок  горит ярко и тихо, или также активируется автоматический бесшумный режим.

В режимах «Авто», «Вентилятор» или «Обогрев пола» функция «Сон» недоступна.

### Функция сохранения

Кондиционер можно использовать в небольшом диапазоне температур, установив минимальную температуру в режимах Охлаждение и Осушение и установив максимальную температуру в режимах Обогрев, 3D-обогрев и Обогрев помещения. Таким образом, можно реализовать энергосбережение.

Запуск функции сохранения для охлаждения: когда устройство выключено, одновременно нажмите кнопки «TIMER» и «+» и удерживайте их в течение 5 секунд, прозвучит звуковой сигнал, после чего устройство перейдет в режим сохранения настроек. Значок  мигает. Значок режима горит. Нажмите кнопку «MODE», чтобы переключиться в режим «Обогрев», «3D-обогрев» или «Обогрев помещений». Нажмите кнопку «+» или «-», чтобы настроить ограничение температуры для функции сохранения. Нажмите кнопку «ENTER», чтобы запустить функцию сохранения.

После запуска функции сохранения она будет отображать значок  для всех режимов во включенном и выключенном состоянии.

Отменить функцию сохранения:

Когда устройство выключено, нажмите кнопки «TIMER» и «+» в течение 5 секунд, чтобы войти в настройки сохранения, нажмите кнопку «ENTER», чтобы отменить функцию сохранения всех режимов.

### Настройка напоминания об очистке фильтра

Функция напоминания об очистке фильтра: блок запоминает собственное время работы. Когда время установки истекло, эта функция напомнит вам об очистке фильтрующего устройства. Грязный фильтр приведет к ухудшению характеристик нагрева и охлаждения, неправильной защите, скоплению бактерий и т. д.

Включите функцию напоминания об очистке фильтра: когда устройство включено, нажмите кнопку «FUNCTION» и выберите «Напоминание о очистке фильтра». Значок  будет мигать. Нажмите кнопку «+» или «-», чтобы отрегулировать уровень очистки, диапазон которого составляет 00, 10-39. Нажмите «ENTER», чтобы включить эту функцию.

Выключение функции напоминания об очистке фильтра: когда устройство и функция включены, нажмите кнопку «FUNCTION» и выберите «Очистка». Затем значок  начнет мигать. Установите уровень очистки на 00 и нажмите кнопку «ВВОД», чтобы отменить эту настройку.

Когда время напоминания об очистке фильтра истечет, загорится значок , чтобы напомнить вам о необходимости очистки фильтра. Есть два способа отменить напоминание об очистке фильтра:

- Дважды нажмите кнопку  в течение одной секунды, чтобы отменить напоминание, и оно вернется в соответствии с первоначальным уровнем очистки.
- Нажмите кнопку «FUNCTION», чтобы перейти к функции напоминания об очистке фильтра, затем нажмите «ENTER», чтобы отменить напоминание, и время будет изменено в соответствии с первоначальным уровнем очистки. Напоминание об очистке можно отменить только в том случае, если вы не сбросили уровень очистки в настройках функции напоминания о очистке фильтра.

### Функция отсутствия

Используется для поддержания температуры в помещении, чтобы устройство могло осуществлять быстрый нагрев после включения. Эту функцию можно использовать только в режиме обогрева.

### Функция авто очистки

На главной странице удерживайте кнопки «MODE» и «TIMER» в течение 5 секунд, чтобы включить или выключить функцию автоматической очистки. Когда функция автоматической очистки включена, устройство не перешло в режим автоматической очистки, всегда горит значок «(+/-)»; когда устройство перейдет в режим автоматической очистки, «(+/-)» будет мигать, а в зоне таймера будет отображаться оставшееся время режима автоматической очистки.

Нажмите кнопку «(C)», чтобы выйти из режима автоматической очистки. Значок «(+/-)» исчезнет, когда устройство выйдет из режима автоматической очистки. Все остальные кнопки не будут активированы, если значок «(+/-)» всегда горит или мерцает.

- Пар от теплообменника внешнего блока. Во время режима оттаивания лед на теплообменнике внешнего блока тает, как следствие, образуется пар.
- Роса на внутреннем блоке. При работе на охлаждение в течение длительного времени при большой влажности (выше чем 27 °C/80%R.H.) на внутренней панели может образовываться роса.
- Звук перетекающего хладагента. Во время запуска или остановки системы можно услышать звук перетекающего хладагента.

### Инструкция по технике безопасности



### Устранение неполадок



В случае переполнения дренажного поддона либо появления белого дыма или сильного запаха гари – отключите кондиционер от электропитания и свяжитесь с монтажной организацией, установившей кондиционер.

- а) Кондиционер не работает:
  - Проверьте, правильно ли вы установили температуру.
- б) Недостаточно охлаждает или обогревает:
  - Проверьте, нет ли препятствия для входа и выхода воздуха.
  - Проверьте наличие дополнительных отопительных приборов в комнате.
  - Проверьте, не забит ли воздушный фильтр пылью.
  - Проверьте, открыты или закрыты окна и двери.
  - Проверьте, соответствуют ли температурные условия рабочему диапазону.

### Не является неисправностью:

- Запах из внутреннего блока. Запах из внутреннего блока возможен при длительном использовании. Почистите воздушный фильтр и панель или обеспечьте хорошую вентиляцию.
- Пластиковые детали кондиционера могут расширяться и сжиматься при нагреве и охлаждении блока, в результате этого может присутствовать небольшое потрескивание при начале и окончании работы кондиционера. Это не является неисправностью.

- Установка кондиционера должна быть произведена профессионалом (некорректная установка может вызвать утечку воды, поражение электрическим током или пожар).
- Установите кондиционер согласно инструкции, данной в этом руководстве (неполная установка может вызвать утечку воды, поражение электрическим током или пожар).
- Обязательно используйте предоставленные или указанные комплектующие для установки (использование других комплектующих может привести к пожару, удару током или поломке кондиционера).
- Установите кондиционер на твердой основе, которая может выдержать вес блока. Несоответствующая основа или неполная установка могут привести к падению блока и нанесению увечий.
- Работа по подключению к электрической сети должна быть выполнена в соответствии с руководством по установке и правилами электропроводки (некорректная может вызвать пожар или поражение электрическим током).
- Обязательно используйте выделенную линию питания.
- Для проводки используйте кабель достаточной длины, чтобы покрыть все расстояние, не используйте удлинитель.
- Не подключайте другие приборы к линии питания кондиционера, используйте выделенную линию питания

(в противном случае может произойти короткое замыкание).

Используйте подходящие типы проводов для электрических соединений между внутренними и наружными блоками).

- Непрочные соединения могут сильно нагреться, что может привести к возгоранию.
- При обнаружении утечки хладагента во время установки кондиционера проверьте помещение.
- После того, как вся установка завершена, проверьте, нет ли утечки хладагента.
- После соединения трубопроводов обязательно проведите вакуумирование трасс для того, чтобы в трубах и теплообменнике внутреннего блока не осталось следов воздуха и влаги.
- Обязательно установите заземление. Не заземляйте кондиционер с помощью громоотвода, канализационных труб, телефонных линий. Неполное заземление может привести к поражению электрическим током.
- Отключите электропитание до завершения соединения проводов, труб или проверки устройства.
- При перемещении наружного блока не наклоняйте его более чем на 45°.
- Установите проводной пульт: убедитесь, что длина провода между внутренним блоком и проводным пультом не более 50 метров.



- Не устанавливайте кондиционер в месте, где существует опасность контакта с легковоспламеняющейся средой (в случае утечки хладагент может воспламениться при контакте с открытым пламенем).
- Во избежание затопления установите дренажный трубопровод в соответствии с инструкциями данного руководства.
- Затяните гайки с усилием, указанным в таблице, используйте для этого необходимый инструмент, например динамометрический ключ. Если гайка затянута слишком сильно, она может треснуть и стать причиной утечки хладагента.

## Инструменты для установки

№	Инструмент
1	Набор гаечных ключей
2	Вакуумный насос
3	Заправочный шланг
4	Динамометрический раздвижной гаечный ключ
5	Трубогибы
6	Резак трубки (риммер)
7	Набор отвёрток
8	Нож
9	Монтажный уровень, отвес
10	Молоток
11	Ударная дрель
12	Развальцовочный инструмент для труб
13	Шестигранный ключ
14	Рулетка

## Общие указания по размещению кондиционеров

Место размещения блоков должно быть выбрано с учетом требований безопасности, свободного доступа при обслуживании и эксплуатации и максимально возможной длины соединительных труб.

Внутренний и внешний блоки должны быть расположены таким образом, чтобы обеспечить беспрепятственный приток и отток входящего и выходящего потоков воздуха. Блоки должны быть установлены с помощью надежных кронштейнов, рассчитанных на вес блоков.

В месте установки внутреннего блока должен быть организован надежный слив конденсата.

Не допускается установка блоков в местах с содержанием в воздухе горючих и ядовитых веществ, высокой запыленностью и повышенной влажностью.

Не размещайте блоки в местах, где они будут подвержены прямому попаданию солнечного света или воздействию иного источника тепла.

Наружный блок должен быть установлен таким образом, чтобы работа компрессора не мешала окружающим.

Для защиты наружного блока от дождя, прямого солнечного света и тому подобного необходимо предусмотреть навес.

При установке нескольких наружных блоков в непосредственной близости друг от друга необходимо учитывать направление выходящих воздушных потоков. Воздушные потоки не должны быть направлены навстречу друг другу.

При работе на обогрев на теплообменниках наружных блоков выпадает конденсат, замерзающий при отрицательных температурах.

## Установка внутреннего блока



Во время установки не повредите изоляционный материал на поверхности внутреннего блока.

### Перед установкой

При перемещении устройства во время или после распаковки поднимайте его, обязательно удерживая за проушины. Не оказывайте какого-либо давления на другие детали, особенно на трубопровод хладагента, дренажный трубопровод и части фланца.

### Место установки

- Выберите подходящее место для установки блока.

Удостоверьтесь в том что:

- Отвод конденсата происходит должным образом.
- Потолок достаточно прочный, чтобы выдержать вес внутреннего блока.
- Обеспечен достаточный зазор для технического обслуживания и ремонта.
- Соединение труб между внутренним и внешним блоками должно быть на допустимом расстоянии (см. установку внешнего блока).
- Внутренний блок, наружный блок, проводка питания и провод управления на расстоянии не менее 1 метра от телевизора и радио, это предотвратит воздействие помех на сигнальный межблочный кабель управления.
- Используйте анкеры и шпильки для установки устройства, убедитесь, действи-

тельно ли потолок достаточно прочен, чтобы выдержать вес кондиционера. При необходимости укрепите потолок.

- При установке проводных пультов держите их на расстоянии не менее 6 метров друг от друга, чтобы избежать сбоя из-за неправильного функционирования.
- Если несколько внутренних блоков установлены рядом, расстояние между ними должно быть не менее 4-5 метров.

В случае установки внутреннего блока в помещениях с аппаратурой, которая излучает электромагнитные волны, необходимо строго соблюдать следующие пункты.

- Не устанавливайте внутренний блок, кабель проводного пульта и сам дистанционный пульт вблизи источников электромагнитного излучения (минимальное расстояние 3 метра).
- В случае использования проводного пульта управления подготовьте стальную монтажную коробку и установите в нее пульт управления. Подготовьте стальной короб и поместите в него кабель проводного пульта управления. Затем подключите провод заземления к коробке и корбу.
- Установите сетевой фильтр.

### Габаритные размеры внутренних блоков

Модель	A	B	C	D	E	F
EACD/in-12H/ UP4-DC/N8	760	415	700	200	450	486
EACD/in-18H/ UP4-DC/N8	1060	415	1000	200	450	486
EACD/in-24H/ UP4-DC/N8	942	590	900	260	655	692
EACD/in-36H/ UP4-DC/N8	1381	585	1340	260	655	754
EACD/in-48H/ UP4-DC/N8	1440	500	1400	300	700	754
EACD/in-60H/ UP4-DC/N8	1440	500	1400	300	700	754

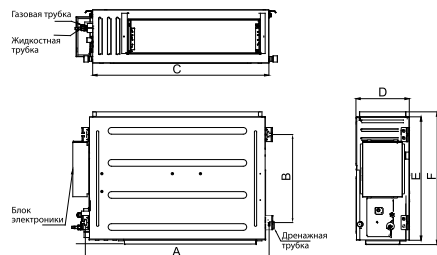

## Установка

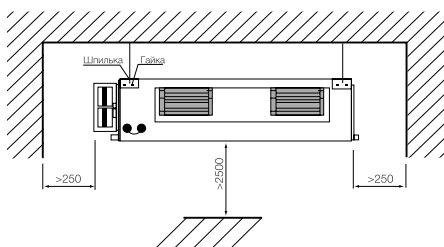

Размещение внутренних блоков

## Порядок монтажа

1. Надежно закрепите в потолочной плите анкерные болты.

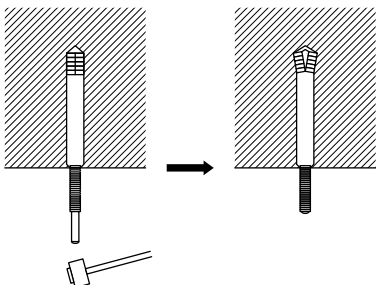

2. Закрепите кронштейны на внутреннем блоке.

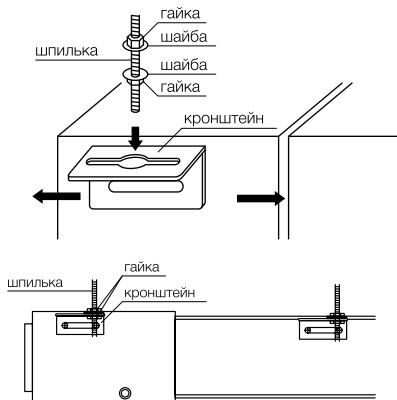

3. С помощью гаек зафиксируйте блок на шпильках анкерных болтов.

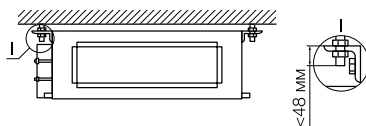

4. Каждая шпилька должна выдерживать четырехкратный вес блока. После установки внутреннего блока на шпильках выровняйте его, используя строительный уровень.

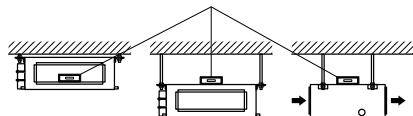

## Монтаж вентиляционных каналов



Запрещается запускать кондиционер без присоединенных вентиляционных каналов. Проектирование и монтаж вентиляционных каналов проводите в соответствии с параметрами кондиционера и требованиями нормативной документации.

При проектировании вентиляционных каналов необходимо обеспечить минимальные потери давления (с тем чтобы не превысить показателя статического давления, создаваемого внутренним блоком), низкий уровень шума и вибрации. Необходимо избегать резких изгибов каналов входящего воздуха.

При использовании внутреннего блока с притоком свежего воздуха воздуховод свежего воздуха должен быть покрыт термоизоляцией и должен быть установлен регулятор подачи свежего воздуха.

Соединения между внутренним блоком и воздуховодами должны быть гибкими. Воздуховоды должны быть прочно присоединены к внутреннему блоку.

Источники шума и выходы воздуха необходимо располагать вдали от людей. Рекомендуется использовать вентиляционные решетки, защищенные от воздействия конденсата.

Все воздуховоды должны быть хорошо изолированы с целью исключения утечек тепла и образования конденсата. Поверх изоляционного материала устанавливается фольга, а затем монтируется охватывающий крепежный элемент.

Соединительные швы воздуховодов должны быть также надежно изолированы.



Все воздуховоды должны быть надежно закреплены металлическими подвесками, жестко смонтированными в потолок.

**Типовая схема подключения прямоугольных вентиляционных каналов**

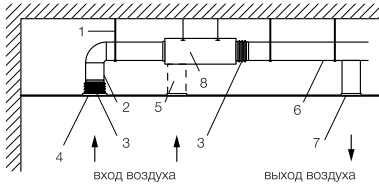

- 1 подвеска
- 2, 5 входящий воздуховод
- 3 гибкая вставка воздуховода
- 4, 7 вентиляционная решетка
- 6 выходящий воздуховод
- 8 внутренний блок кондиционера

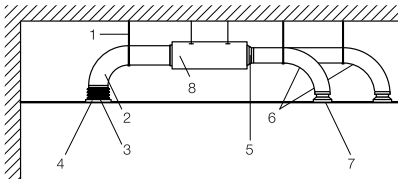

- 1 подвеска
- 2 входящий воздуховод
- 3 гибкий воздуховод
- 4 вентиляционная решетка
- 5 распределитель воздуха
- 6 выходящий воздуховод
- 7 диффузор
- 8 внутренний блок кондиционера

**Варианты монтажа**

В кондиционере предусмотрено подключение входящих воздуховодов к внутреннему блоку с торца (заводская установка фланца) и снизу.

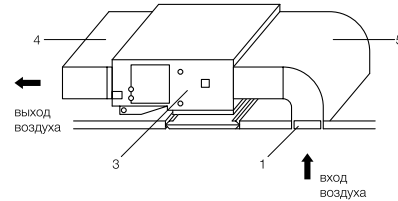
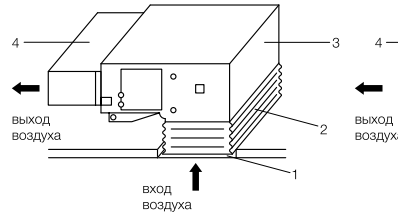

- 1 отверстие воздуховода на входе
- 2 гибкая соединительная вставка
- 3 внутренний блок кондиционера
- 4 выходящий воздуховод
- 5 входящий воздуховод

При подключении воздуховода снизу необходимо снять пластину-заглушку и установить на ее место прямоугольный фланец. Пластина-заглушку следует установить с торца на место фланца.

При подключении дополнительного воздуховода сбоку внутреннего блока необходимо предварительно удалить защитную перегородку. Затем установить круглый фланец с помощью герметика и самонарезающих винтов.

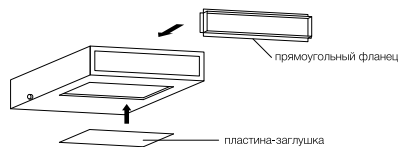

**Подсоединение трубопроводов хладагента внутреннего блока**

**Примечание:**

Используйте хладагент R32. При проверке на утечку не используйте ацетилен и другие легковоспламеняющиеся или ядовитые газы, это крайне опасно и может вызвать взрыв. Рекомендуется использовать для этих целей сжатый воздух, азот или хладагент.

## Трубы

1. Подготовьте медные трубы.
2. Перед установкой труб используйте азот или сухой воздух для прочистки внутренней поверхности трубы от пыли и других примесей.
3. Выберите медные трубы согласно таблице ниже.

Модель наружного блока	Диаметр труб (жидкость), дюйм	Диаметр труб (газ), дюйм	Дренажная трубка, мм
EACO/out-12H/UP4-DC/N8	1/4"	3/8"	∅ 26×1.5
EACO/out-18H/UP4-DC/N8	1/4"	1/2"	∅ 26×1.5
EACO/out-24H/UP4-DC/N8	3/8"	5/8"	∅ 26×1.5
EACO/out-36H/UP4-DC/N8	3/8"	5/8"	∅ 26×1.5
EACO/out-48H/UP4-DC/N8	3/8"	5/8"	∅ 26×1.5
EACO/out-60H/UP4-DC/N8	3/8"	5/8"	∅ 26×1.5

Диаметр труб указан в мм.

2. Затяните гайки с помощью 2-х ключей с усилием, приведенным в таблице ниже. Используйте динамометрический ключ. В случае приложения чрезмерного усилия возможно повреждение гайки либо места развальцовки трубы, что приведет к утечке хладагента.

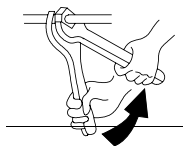

Размер труб, мм	Крутящий момент (Нм)
∅ 6,35	20
∅ 9,52	40
∅ 12,7	60
∅ 15,88	80
∅ 19,05	100

Затяните гайки ключом.

- 3 После присоединения трубопровода хладагента используйте теплоизоляционный материал.

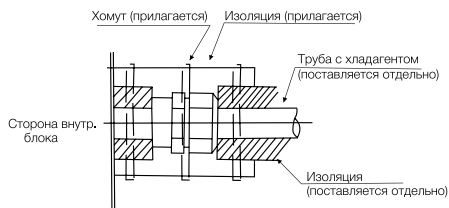

Изоляция труб

### Примечание:

Изоляция труб. Необходимо установить заглушку на трубопровод перед прохождением через стену.

Не кладите трубы на пол. Если тест на утечку оказался пройденным, изолируйте место стыковки труб с блоком. Выпрямите соединительные трубки, прикрепите их к стене. Загипсуйте место в стене, откуда выходят трубы.

Не кладите трубы на пол

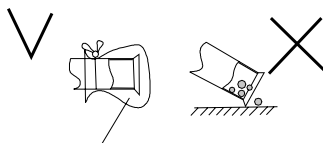

Защитите лентой или заглушкой

## Подсоединение дренажной трубки

- Установка дренажной трубы.
- Диаметр сливного отверстия соединительной трубы должен быть такой же, как у сливной трубы. Сливная труба должна быть проложена с уклоном не менее 1/100 для предотвращения образования воздушных карманов.



### Примечание:

- Чтобы предотвратить провисание дренажного шланга, закрепляйте его подпорками через каждые 1-1,5 метра.
- Используйте дренажный шланг и зажим. Вставьте сливной шланг полностью в дренажное отверстие и прочно затяните дренажный шланг вместе с изоляционным материалом зажимом.
- Дренажный шланг и соединение шланга с дренажным патрубком внутрен-

него блока необходимо изолировать от контакта с окружающим воздухом. Используйте теплоизоляционный материал. В противном случае на дренажном шланге может образовываться конденсат.

- Согласно рисунку ниже, изолируйте сливной шланг.

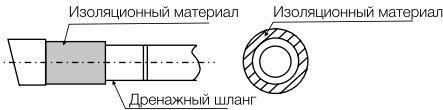

**Примечание:**

- Подсоединение дренажной трубы.
- Не подключайте сливную трубу непосредственно к канализационным трубам. Аммиак может проникать из канализации во внутренний блок по дренажным трубам и, как следствие, вызвать коррозию теплообменника.
- После завершения работ с трубками проверьте исправность дренажной системы.
- Постепенно влейте примерно 1000 см<sup>3</sup> воды в дренажный поддон для проверки дренажа. Проверьте дренаж.

**Электропроводка**

**Общая проверка**

**Примечание:**

- При фиксировании проводки используйте прилагающиеся зажимы, как показано на рис. ниже, для предотвращения внешнего давления.
- При выполнении проводки убедитесь, что провода аккуратно лежат, не торчат из блока. При установке крышки убедитесь, что вы не зажали провода.
- Вне блока разделите проводное соединение проводного пульта управления и сигнального кабеля от силового кабеля (заземление и электропитание) по крайней мере на 50 мм так, чтобы они не проходили вплотную друг от друга. Меньшее расстояние может вызвать неправильное функционирование и поломку.

**Примечание:**

- Если сгорает предохранитель, обратитесь в сервисный центр, не меняйте его самостоятельно, т.к это может привести к несчастному случаю.
1. Удалите винты на блоке управления.
  2. Подключите провода питания и заземления к клеммной колодке.
  3. Подключите провод дистанционного управления к вспомогательной распределитель-

ной коробке согласно электрической монтажной схеме.

4. Подключите электропитание внутреннего и наружного блоков к клеммным колодкам.
5. Плотно стяните провода в блоке управления с помощью зажима.
6. После завершения монтажа электропроводки закройте отверстие для монтажа проводки уплотнителем (с крышкой), чтобы предотвратить конденсацию воды и попадание насекомых.

**Сечение провода выбирается в соответствии с таблицей:**

Модель наружного блока	Напряжение питания, В~Гц, фаз	Минимальное поперечное сечение кабеля, мм
EACO/out-12H/UP4-DC/N8	220-240 ~ 50-1	1,5
EACO/out-18H/UP4-DC/N8	220-240 ~ 50-1	1,5
EACO/out-24H/UP4-DC/N8	220-240 ~ 50-1	2,5
EACO/out-36H/UP4-DC/N8	220-240 ~ 50-1	4,0
EACO/out-48H/UP4-DC/N8	220-240 ~ 50-1	4,0
EACO/out-60H/UP4-DC/N8	380-415 ~ 50-3	1,5

**Примечание:**

- Соблюдайте местные нормы и правила при выборе сечения провода.
- Размеры проводов, отмеченных в таблице. Представлено максимальное напряжение для блока.
- Используйте экранированный кабель для электрической цепи и заземления.

**Выбор согласно EN60 335 1**

Ток (А)	Размер провода (мм <sup>2</sup> )
$i \leq 6$	0,75
$6 < i \leq 10$	1
$10 < i \leq 16$	1,5
$16 < i \leq 25$	2,5
$25 < i \leq 32$	4
$32 < i \leq 40$	6
$40 < i \leq 63$	10
$63 < i$	16

- Не делайте последовательное соединение кабелей в случае, если сила тока превышает 63А.

## Размеры внешнего блока

EACO/out-12H/UP4-DC/N8, EACO/out-18H/  
UP4-DC/N8, EACO/out-24H/UP4-DC/N8

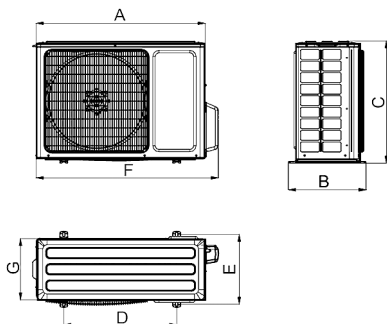

EACO/out-36H/UP4-DC/N8, EACO/out-48H/  
UP4-DC/N8, EACO/out-60H/UP4-DC/N8

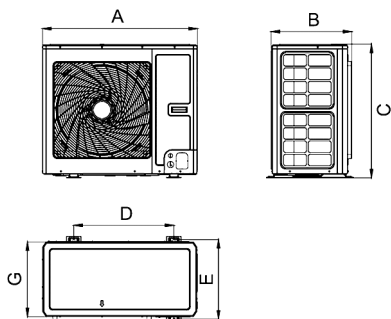

Модель	A	B	C	D	E	F	G
EACO/out-12H/ UP4-DC/N8	732	330	553	455	310	675	285
EACO/out-18H/ UP4-DC/N8	802	350	555	512	331	745	300
EACO/out-24H/ UP4-DC/N8	958	402	660	570	371	889	340
EACO/out-36H/ UP4-DC/N8	1020	427	820	635	396	940	370
EACO/out-48H/ UP4-DC/N8	1020	427	820	635	396	940	370
EACO/out-60H/ UP4-DC/N8	1070	427	960	755	396	990	370

## Установка внешнего блока

### Место установки

Следует избегать установки

- В лучах прямого солнечного света
- В нефтяных парах
- Вблизи огнеопасных сред
- Рядом с источником тепла
- В проходе
- В месте с повышенной влажностью

### Установка

Сначала выберите место установки и крепления наружного блока. Если он должен быть закреплен на стене, убедитесь, что стены и опорные стойки достаточно крепкие, чтобы выдержать вес блока. При установке на пол или на другой горизонтальный участок без использования кронштейнов следует:

- Поместить блок в прохладном, хорошо вентилируемом месте.
- Учесть пространство для входа и выхода воздуха (см. рисунок ниже).
- Подготовить прочную основу (10×40 см<sup>2</sup> из бетона или подобных материалов). Высота основания должна быть не менее 10 см. В противном случае может уменьшиться срок службы наружного блока (см. рисунок ниже).
- Закрепить базу Г-образным болтом или чем-то наподобие, чтобы уменьшить шум и вибрацию.

Если общая длина трассы более 5 м, в систему может быть добавлен дополнительный хладагент. При этом нет необходимости добавлять масло в систему.

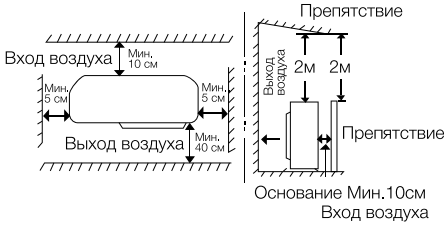

- Каждый провод должен иметь в запасе 10 см от требуемой длины для соединения. Заземлите внешний блок согласно местным правилам заземления.
- Проверьте соответствие электропроводки схемам, убедитесь, что провода надежно соединены. Зафиксируйте электропроводку зажимами и закройте крышкой блока.

## Подсоединение трубопроводов хладагента внешнего блока

### Развальцовка с помощью расширителя

#### Примечание:

Хорошая развальцовка имеет следующие характеристики:

- Поверхность глянцевая и гладкая.
- Край гладкий.
- Клиновидные стороны имеют одинаковую длину.
- Римером удалите неровности на конце медной трубки, держите ее изгибом вниз, чтобы медная стружка не попала внутрь (Рис. 1, Рис. 2).
- Для хорошей развальцовки этот процесс очень важен.
- Снимите накидную гайку от блока и обязательно поместите ее на медную трубку.
- С помощью инструмента сделайте развальцовку в конце медной трубки (Рис. 3).

### Подключение труб между внешним и внутренним блоками

- Обязательно пользуйтесь изоляционной лентой или защитными колпачками, чтобы предотвратить попадание посторонних предметов в трубку.
- Присоедините развальцованный край трубки, затем слегка прижмите гайкой (Рис. 4).
- Хорошо затяните установочный винт динамометрическим ключом с усилием, приведенным в таблице пункта 2 установки внутреннего блока, чтобы предотвратить утечку хладагента. В случае приложения чрезмерного усилия возможно повреждение гайки либо места развальцовки трубы, что приведет к утечке хладагента. Тщательно проверьте перед запуском прибора, нет ли утечки.

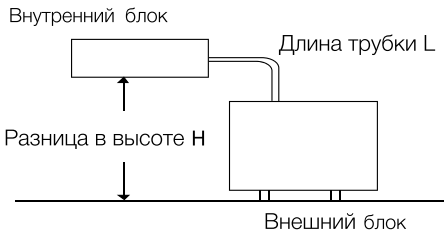
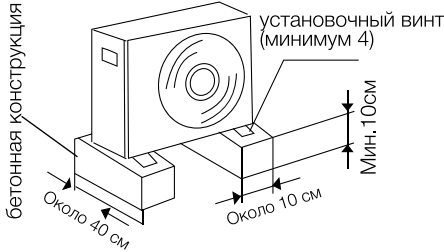

Модель наружного блока	Макс. перепад высот, м	Макс. длина магистрали, м	Дозаправка хладагента, г/м
EACO/out-12H/UP4-DC/N8	15	30	16
EACO/out-18H/UP4-DC/N8	20	30	16
EACO/out-24H/UP4-DC/N8	20	30	20
EACO/out-36H/UP4-DC/N8	30	75	20
EACO/out-48H/UP4-DC/N8	30	75	35
EACO/out-60H/UP4-DC/N8	30	75	35

### Подключение электропроводки в наружном блоке

- Ослабьте винты крышки блока, затем снимите ее (если имеется крышка клапана, также ослабьте ее).
- Соедините провода внутреннего блока с внешним блоком согласно электрическим монтажным схемам.

### Теплоизоляция трубопровода

Фреоновый трубопровод необходимо обернуть специальным изоляционным материалом толщиной в 6 мм для того, чтобы избежать потери тепла и стекания конденсата на пол (Рис. 5).

### Изоляционная обмотка труб

#### Примечание:

- Для того, чтобы теплоизоляция труб не разрушалась под воздействием воздуха и солнечного света, трубопроводы необходимо изолировать непрозрачной изоляционной лентой.
- Два фреоновых трубопровода и электрические провода (если это разрешено местными правилами) должны быть изолированы белой лентой вместе. Сливной шланг также можно присоединить.
  - Оберните изоляцией трубу от нижней части внешнего блока до верхней части трубы, где она входит в стену. После того, как вы сделаете один оборот лентой, перекройте его следующим внахлест (Рис. 6).
  - Прижмите трубы к стене жгутом (по одному на каждые 120 см).

### Завершение установки

После завершения обертывания изоляции закройте отверстие в стене для того, чтобы туда не попадал воздух и осадки.

### Удаление воздуха и тестовый прогон

Воздух и влага, остающиеся в системе, имеют нежелательные эффекты. Они должны быть полностью удалены следующим образом.

### Удаление воздуха вакуумным насосом

(Рис. 7, Рис. 8)

1. Убедитесь, что все трубки соединены должным образом. Убедитесь в том, что электропроводка завершена и устройство готово к тестовому прогону. Жидкостной и газовый клапаны должны быть закрыты.
2. Используя разводной гаечный ключ, снимите гайку ниппеля на газовом клапане.
3. Присоедините вакуумный насос к ниппелю.
4. Вакуумация должна производиться до тех пор, пока давление не станет ниже 15 Па (или 1,5×10<sup>-4</sup> Бар) в течение 5 минут.
5. Не выключая насос, отсоедините его.
6. Установите гайку на ниппеле газового клапана, надежно закрепите ее гаечным ключом.

7. С помощью разводного или торцевого ключа снимите боковые гайки клапанов.
8. Открутите запорные вентили кранов до упора. Вначале открывается вентиль жидкостного крана, а затем вентиль газового клапана.
9. Установите гайки на боковые части клапанов и закрепите их.

### Тест на утечку

Проверьте герметичность всех соединений и клапанов внутреннего и наружного блоков с помощью жидкого мыла. Проверка

должна длиться не менее 30 секунд. После теста удалите мыло с поверхности.

### Закрепление труб

Если тест на утечку оказался пройденным, изолируйте место стыковки труб с блоком. Выпрямите соединительные трубки, прикрепите их к стене. Загипсуйте место в стене, откуда выходят трубы.



Рис. 3



Рис. 4

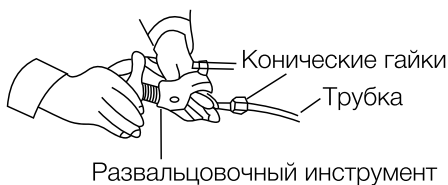

Рис. 5



Рис. 6

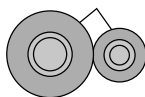

Рис. 7

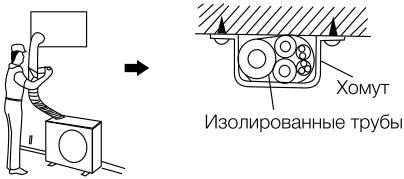

Рис. 8

**Тестовый запуск**

**Примечание:**

- Используйте устройство защитного отключения (УЗО), чтобы избежать пожа-

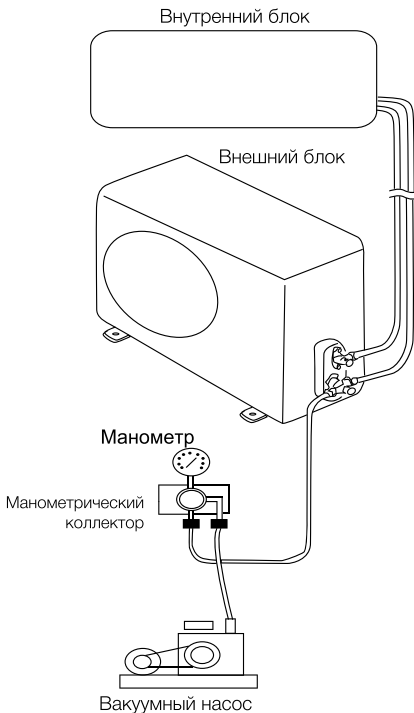
ра или поражения электрическим током.  
 • Не включайте систему до полной проверки следующих пунктов.

1. Проверьте и убедитесь, что сопротивление между массой и электрическими компонентами больше 1 МОМ, в противном случае устройство должно быть отключено до тех пор, пока вы не обнаружите место утечки электричества.
2. Убедитесь, что запорные клапаны внутреннего блока полностью открыты и произведена вакуумация системы.
3. Убедитесь, что выключатель на основном источнике питания находился в положении ВКЛ. более 12 часов для того, чтобы подогреть картера успел нагреть масло в компрессоре.
4. Включите кондиционер и установите программу обогрева или охлаждения. Задайте температуру 18 °C в режиме охлаждения и 32 °C в режиме обогрева. Убедитесь, что прибор исправно работает.
5. Установка кондиционера считается завершенной. Если у вас возникли проблемы, обратитесь в сервисный центр нашей компании для получения справочной информации.



Обратите внимание на следующие пункты во время работы кондиционера.

- Не трогайте руками части компрессора, так как они могут нагреваться до температуры 90 °C.
- Не нажимайте кнопку электромагнитного пускателя компрессора. Это приведет к серьезной аварии.
- Используйте пульт дистанционного управления, убедитесь в правильности заданной температуры. После теста отключите электроэнергию.

## Предварительный запуск и проверка работы кондиционера

- Проверьте правильность монтажа кондиционера.
- Откройте газовые и жидкостные вентили.
- После включения кондиционера клавишей ON/OFF выберите режим FAN (Вентилирование) и проверьте правильность подключения фаз моделей с трехфазным питанием.
- Проверьте работу кондиционера в режимах COOL (ОХЛАЖДЕНИЕ), HEAT (ОБОГРЕВ), FAN (ВЕНТИЛИРОВАНИЕ) по следующим пунктам.

Что проверяется	Проявление
Правильно ли выполнен монтаж?	Устройство может подтекать, издавать вибрацию или шум
Нет ли утечки хладагента?	Недостаточная холодопроизводительность
Эффективна ли теплоизоляция?	Образование конденсата и подкапывание
Хорошо ли выполнен дренаж?	Образование конденсата и подкапывание
Соответствует ли питание указанному на табличке?	Неисправности или повреждение электрических компонентов
Правильно ли и безопасно ли выполнены соединения?	Неисправности или повреждение электрических компонентов
Заземлен ли агрегат?	Утечка тока на корпус
Правильно ли выбраны кабели питания?	Неисправности или повреждение электрических компонентов
Не загорожены ли входные и выходные отверстия?	Недостаточная холодопроизводительность
Не превышена ли длина трассы?	Несоответствующая холодопроизводительность

## Возможные неисправности и способы их устранения

Проблема	Возможные причины	Способ устранения
Кондиционер не запускается	Нет контакта в цепи питания или неверная фазировка	Проверьте цепь питания или поменяйте местами две соседние фазы
	Сработало УЗО из-за утечки тока	Свяжитесь с сервис-центром
	Напряжение слишком низкое	Свяжитесь с электроснабжающей организацией
	Выключена кнопка включения/выключения	Нажмите кнопку ON/OFF
	Неисправна система управления	Свяжитесь с сервис-центром
	Выбранная температура в режиме охлаждения выше температуры в помещении	Задайте меньшую температуру
	Выбранная температура в режиме обогрева ниже температуры в помещении	Задайте большую температуру
	Включен таймер	При необходимости отключите таймер



Проблема	Возможные причины	Способ устранения
Кондиционер останавливается сразу после запуска	Загорожен выход или вход внутреннего или наружного блока	Уберите препятствия
	Неполадки в системе управления	Свяжитесь с сервис-центром
	Срабатывает реле давления	Свяжитесь с сервис-центром
Обогрев недостаточно эффективен	Температура в помещении ниже 18 °С	Проверьте, нужно ли, чтобы в помещении работал кондиционер
	Неправильно подключен каналный датчик	Подключите датчик правильно
	Канальный датчик неисправен	Свяжитесь с сервис-центром
	Засорен воздушный фильтр	Очистите воздушный фильтр
	Загорожен выход или вход внутреннего или наружного блока	Уберите препятствия
	Открыты двери или окна	Закройте двери и окна
	Утечка хладагента	Свяжитесь с сервис-центром
	Задана слишком низкая температура	Задайте большую температуру
	Наружная температура ниже -5 °С	Не рекомендуется эксплуатация при указанных температурах
	Ненормальная работа системы управления	Свяжитесь с сервис-центром
Охлаждение недостаточно эффективно	Неправильно подобран кондиционер	Подберите кондиционер соответствующей мощности
	Засорен воздушный фильтр	Очистите воздушный фильтр
	Загорожен выход или вход внутреннего или наружного блока	Уберите препятствия
	В помещении слишком много людей или источников тепла	Если можно, уберите источники тепла
	Открыты двери или окна	Закройте двери и окна
	Большой приток тепла от солнечного излучения через оконные стекла	Загорodите стекла шторами, жалюзи и т.п.
	Задана слишком высокая температура	Задайте меньшую температуру
	Утечка хладагента	Свяжитесь с сервис-центром
	Наружная температура выше +43 °С	Не рекомендуется эксплуатация при указанных температурах
	Неисправность датчика комнатной температуры	Замените датчик
Неправильно подобран кондиционер	Подберите кондиционер соответствующей мощности	

Если проблемы не удается разрешить, свяжитесь с сервис-центром.

При возникшем дефекте на проводном пульте управления индицируется код неисправности.

В этом случае выключите блок и обратитесь к профессиональным специалистам для устранения неисправности.

## Уход и техническое обслуживание

Для увеличения срока службы кондиционера регулярно проверяйте и обслуживайте кондиционер силами специалистов.

1. Воздушный фильтр. Изготовлен из моющегося нейлона. Для чистки можно поместить его на твердую дощечку и аккуратно постучать по нему для удаления крупных

частиц пыли. При необходимости фильтр можно выстирать в слабом растворе порошка и высушить на воздухе, не выжимая.

2. Теплообменник наружного блока. Должен регулярно, как минимум раз в 2 месяца, очищаться с помощью пылесоса или нейлоновой щетки. Нельзя мыть водой!
3. Ремень. Следует проверять натяжение ремня через определенные промежутки времени.
4. Дренажная трасса. Регулярно проверяйте пропускную способность дренажной трассы и при необходимости очищайте ее.
5. Обслуживание перед началом сезона.
  - Проверьте, не заблокированы ли вход и выход воздуха.
  - Проверьте заземление агрегата.
  - Проверьте, правильно ли установлен воздушный фильтр.



## Технические характеристики

Блок внутренней установки	EACD/in-12H/ UP4-DC/N8	EACD/in-18H/ UP4-DC/N8	EACD/in-24H/ UP4-DC/N8	EACD/in-36H/ UP4-DC/N8	EACD/in-48H/ UP4-DC/N8	EACD/in-60H/ UP4-DC/N8
Блок внешней установки	EACO/out-12H/ UP4-DC/N8	EACO/out-18H/ UP4-DC/N8	EACO/out-24H/ UP4-DC/N8	EACO/out-36H/ UP4-DC/N8	EACO/out-48H/ UP4-DC/N8	EACO/out-60H/ UP4-DC/N8
Напряжение питания (внешний блок), В~Гц, фаз	220-240/50/1	220-240/50/1	220-240/50/1	220-240/50/1	220-240/50/1	380-415/50/3
Напряжение питания (внутренний блок), В~Гц, фаз	220-240/50/1	220-240/50/1	220-240/50/1	220-240/50/1	220-240/50/1	220-240/50/1
Холодопроизводительность, кВт	3,5	5,3	7,1	10	13,4	16
Теплопроизводительность, кВт	4	5,6	7,7	11,5	15,5	17
Потребляемая мощность на охлаждение, кВт	0,92	1,56	2,03	2,94	4,30	5,30
Потребляемая мощность на обогрев, кВт	0,93	1,44	1,95	2,95	4,20	4,80
Коэффициент энергоэффективности EER/COP	3,80/4,30	3,40/3,90	3,50/3,95	3,40/3,90	3,12/3,69	3,02/3,54
Класс энергоэффективности (охлаждение/обогрев)	A/A	A/A	A/A	A/A	B/A	B/B
Уровень шума внутреннего блока, дБ(A)	35/33/32/30	36/35/33/31	37/35/33/31	39/38/37/36	43/42/40/38	46/44/42/40
Степень пылевлагозащитности, внутренний блок	IPX0	IPX0	IPX0	IPX0	IPX0	IPX0
Степень пылевлагозащитности, внешний блок	IPX4	IPX4	IPX4	IPX4	IPX4	IPX4
Производительность по воздуху (внутренний блок), м3/ч	600/550/ 500/400	900/800/ 700/600	1100/1000/ 900/800	1700/1600/ 1400/1200	2300/2100/ 1800/1500	2600/2300/ 2000/1700
Номинальное статическое давление, Па	25	25	25	37	50	50
Диапазон статического давления, Па	0-80	0-80	0-160	0-160	0-200	0-200
Размеры прибора внутреннего блока (Ш×В×Г), мм	700×200×450	1000×200×450	900×260×655	1340×260×655	1400×300×700	1400×300×700
Размеры упаковки внутреннего блока (Ш×В×Г), мм	1008×275×568	1308×275×568	1115×320×772	1568×323×770	1601×365×813	1601×365×813
Размеры прибора внешнего блока (Ш×В×Г), мм	675×553×285	745×555×300	889×660×340	940×820×370	940×820×370	990×960×370
Размеры упаковки внешнего блока (Ш×В×Г), мм	794×605×376	872×609×398	1032×730×456	1093×885×497	1093×885×497	1153×1110×478
Вес нетто внутреннего блока, кг	18,0	24,0	29,5	43,0	52,0	55,0
Вес брутто внутреннего блока, кг	22,0	29,0	33,5	49,0	58,0	62,0
Вес нетто внешнего блока, кг	24,5	30,5	41,5	65,0	73,0	94,0
Вес брутто внешнего блока, кг	27	33,0	45,0	72,0	80,0	103,0
Хладагент / вес, кг	R32/0,57	R32/0,85	R32/1,5	R32/2,1	R32/2,8	R32/3,5
Диаметр труб (жидкость), мм	1/4"	1/4"	3/8"	3/8"	3/8"	3/8"
Диаметр труб (газ), мм	3/8"	1/2"	5/8"	5/8"	5/8"	5/8"
Дренажная трубка, мм	Ø26×1,5	Ø26×1,5	Ø26×1,5	Ø26×1,5	Ø26×1,5	Ø26×1,5
Максимальный перепад высот, м	15	20	20	30	30	30
Максимальная длина магистрали, м	30	30	30	75	75	75



## Форма протокола тестового запуска

Тестовый запуск системы кондиционирования выполнен

«\_\_» \_\_\_\_\_ 20\_\_ г. в \_\_\_\_\_. Во время тестового запуска определены основные параметры работы системы кондиционирования, представленные в таблице 1.

Таблица 1. Параметры системы кондиционирования при тестовом запуске

№	Контролируемый параметр	Требуется	Фактическое значение	
1	Рабочее напряжение, В	От 200 до 240		
2	Рабочий ток, А	Менее 110% от номинального значения	Охлаждение	
			Нагрев	
3	Перепад температуры воздуха на теплообменном аппарате испарительного блока, °С	Не менее 8	Охлаждение	
			Нагрев	
4	Перепад температуры воздуха на теплообменном аппарате компрессорно-конденсаторного блока, °С	От 5 до 12	Охлаждение	
			Нагрев	

Фактические значения параметров системы кондиционирования соответствуют (не соответствуют) требуемым значениям.

Во время тестового запуска система кондиционирования проверена на всех режимах, предусмотренных заводом-изготовителем, и признана исправной. Устройства защиты срабатывают своевременно.

Пусконаладочные работы окончены.

\_\_\_\_\_  
ФИО монтажника

\_\_\_\_\_  
/подпись/

Работы принял. Претензий не имею.

\_\_\_\_\_  
ФИО заказчика

\_\_\_\_\_  
/подпись/

# Гарантийный талон

Настоящий документ не ограничивает определенные законом права потребителей, но дополняет и уточняет оговоренные законом обязательства, предполагающие соглашение Сторон, либо договор.

## Поздравляем вас с приобретением техники отличного качества!

Убедительно просим вас во избежание недоразумений до установки/эксплуатации изделия внимательно изучить его инструкцию по эксплуатации.

В конструкцию, комплектацию или технологию изготовления изделия, с целью улучшения его технических характеристик, могут быть внесены изменения. Такие изменения вносятся без предварительного уведомления Покупателя и не влекут обязательств по изменению/улучшению ранее выпущенных изделий.

Дополнительную информацию об этом и других изделиях Вы можете получить у Продавца или по нашей информационной линии в г. Москве:

Тел. 8-800-500-07-75 (По России звонок бесплатный, круглосуточно 24/7/365.)

E-mail: customer@home-comfort.ru

Адрес в Интернет: www.home-comfort.ru

## Внешний вид и комплектность изделия

Тщательно проверьте внешний вид изделия и его комплектность, все претензии по внешнему виду и комплектности предъявляйте Продавцу при покупке изделия. Гарантийное обслуживание купленного вами прибора осуществляется через Продавца, специализированные сервисные центры или монтажную организацию, проводившую установку прибора (если изделие нуждается в специальной установке, подключении или сборке). По всем вопросам, связанным с техобслуживанием изделия, обратитесь в специализированные сервисные центры. Подробная информация о сервисных центрах, уполномоченных осуществлять ремонт и техническое обслуживание изделия, находится на вышеуказанном сайте.

## Заполнение гарантийного талона

Внимательно ознакомьтесь с гарантийным талоном и проследите, чтобы он был правильно заполнен и имел штамп Продавца. При отсутствии штампа Продавца и даты продажи (либо кассового чека с датой продажи) гарантийный срок исчисляется с даты производства изделия.

Запрещается вносить в гарантийный талон какие-либо изменения, а также стирать или переписывать указанные в нём данные. Гарантийный талон должен содержать: наименование и модель изделия; его серийный номер, дата продажи, а также имеется подпись уполномоченного лица и штамп Продавца.

В случае неисправности прибора по вине изготовителя обязательство по устранению неисправности будет возложено на уполномоченную изготовителем организацию. В данном случае покупатель вправе обратиться к Продавцу.

Ответственность за неисправность прибора, возникшую по вине организации, проводившей установку (монтаж) прибора возлагается на монтажную организацию. В данном случае необходимо обратиться к организации, проводившей установку (монтаж) прибора.

Для установки (подключения) изделия (если оно нуждается в специальной установке, подключении или сборке) рекомендуем обращаться в специализированные сервисные центры, где можете воспользоваться услугами квалифицированных специалистов. Продавец, уполномоченная изготовителем организация, импортер и изготовитель не несут ответственности за недостатки изделия, возникшие из-за его неправильной установки (подключения).

## Область действия гарантии

Обслуживание в рамках предоставленной гарантии осуществляется только на территории РФ и распространяется на изделия, купленные на территории РФ. Настоящая гарантия не дает права на возмещение и покрытие ущерба, произошедшего в результате переделки или регулировки изделия, без предварительного письменного согласия изготовителя, с целью приведения его в соответствие с национальными или местными техническими стандартами и нормами безопасности, действующими в любой другой стране, кроме РФ, где это изделие было первоначально продано.

## Настоящая гарантия распространяется на производственные или конструкционные дефекты изделия

Выполнение ремонтных работ и замена дефектных деталей изделия специалистами уполномоченного сервисного центра производится в сервисном центре или непосредственно у Покупателя (по усмотрению сервисного центра). Гарантийный ремонт изделия выполняется в срок не более 45 дней. В случае если во время устранения недостатков товара станет очевидным, что они не будут устранены в определённый срок Сторон

срок, Стороны могут заключить соглашение о новом сроке устранения недостатков товара.

Гарантийный срок на комплектующие изделия (детали, которые могут быть сняты с изделия без применения каких-либо инструментов, т.е. ящики, полки, решётки, корзины, насадки, щётки, трубки, шланги и др. подобные комплектующие) составляет 3 (три) месяца. Гарантийный срок на новые комплектующие, установленные на изделие при гарантийном или платном ремонте, либо приобретённые отдельно от изделия, составляет 3 (три) месяца со дня выдачи отремонтированного изделия Покупателю, либо продажи последнему этих комплектующих.

## Настоящая гарантия не распространяется на:

- периодическое обслуживание и сервисное обслуживание изделия (чистку, замену фильтров или устройств, выполняющих функции фильтров);
- любые адаптации и изменения изделия, в т. ч. с целью усовершенствования и расширения обычной сферы его применения, которая указана в Инструкции по эксплуатации изделия, без предварительного письменного согласия изготовителя;
- аксессуары, входящие в комплект поставки.

## Настоящая гарантия также не предоставляется в случаях, если недостаток в товаре возник в результате:

- использования изделия не по его прямому назначению, не в соответствии с его Инструкцией по эксплуатации, в том числе эксплуатации изделия с перегрузкой или совместно со вспомогательным оборудованием, не рекомендуемым Продавцом, уполномоченной изготовителем организацией, импортером, изготовителем;
- наличия на изделии механических повреждений (сколов, трещин и т. д.), воздействий на изделие чрезмерной силы, химически агрессивных веществ, высоких температур, повышенной влажности/запылённости, конденсированных паров, если что-либо из перечисленного стало причиной неисправности изделия;
- ремонта/наладки/инсталляции/адаптации/пуска изделия в эксплуатацию не уполномоченными на то организациями/лицами;
- неаккуратного обращения с устройством, ставшего причиной физических, либо косметических повреждений поверхности;
- если нарушены правила транспортировки/хранения/монтажа/эксплуатации;
- стихийных бедствий (пожар, наводнение и т. д.) и других причин, находящихся вне контроля Продавца, уполномоченной изготовителем организации, импортера, изготовителя и Покупателя, которые причинили вред изделию;
- неправильного подключения изделия к электрической или водопроводной сети, а также неисправности (несоответствие рабочих параметров) электрической или водопроводной сети и прочих внешних сетей;
- дефектов, возникших вследствие попадания внутрь изделия посторонних предметов, жидкостей, кроме предусмотренных инструкцией по эксплуатации, насекомых и продуктов их жизнедеятельности и т. д.;
- необходимости замены ламп, фильтров, элементов питания, аккумуляторов, предохранителей, а также стальных/фарфоровых/матерчатых и перемещаемых вручную деталей и других дополнительных быстроизменяющихся/сменных деталей изделия, которые имеют собственный ограниченный период работоспособности, в связи с их естественным износом;
- дефектов системы, в которой изделие использовалось как элемент этой системы.

## Особые условия гарантийного обслуживания кондиционеров

Настоящая гарантия не распространяется на недостатки работы изделия в случае, если Покупатель по своей инициативе (без учета соответствующей информации Продавца) выбрал и купил кондиционер надлежащего качества, но со своим техническим характеристикам не предназначенный для помещения, в котором он был впоследствии установлен Покупателем.

Уважаемый Покупатель!

Напомним, что некавалифицированный монтаж кондиционеров может привести к его неправильной работе и, как следствие, к выходу изделия из строя. Монтаж данного оборудования должен производиться согласно документу СТО НОСТРОИ 2.23-2011 «Монтаж и пусконаладка испарительных компрессорно-конденсаторных блоков бытовых систем кондиционирования в зданиях и сооружениях» с обязательным проведением пусконаладочных работ и обязательным заполнением протокола о приемке оборудования после проведения пусконаладочных работ.

В случае возникновения в кондиционерах недостатков в результате нарушения порядка их установки гарантия не распространяется. Гарантию на монтажные работы и связанные с ними недостатки в работе изделия несет монтажная организация.

## Особые условия эксплуатации кондиционеров

Настоящая гарантия не предоставляется, когда по требованию/желанию Покупателя в нарушение действующих в РФ требований СНиПов, стандартов и иной технической документации: был неправильно подобран и куплен кондиционер (-ы) для конкретного помещения; были неправильно смонтированы (-ы) (установлен (-ы)) блок(-и) купленного Покупателем кондиционера. Также обращаем внимание Покупателя на то, что в соответствии с Жилищным Кодексом РФ Покупатель обязан согласовать монтаж купленного кондиционера(-ов) с эксплуатирующей

организацией и компетентными органами исполнительной власти субъекта Российской Федерации. Продавец, Уполномоченная изготовителем организация, Импортёр, Изготовитель снимают с себя всякую ответственность за любые неблагоприятные последствия, связанные с использованием купленного кондиционера(-ов) без утвержденного плана монтажа и разрешения вышеуказанных организаций.

#### Памятка по уходу за кондиционером:

1. раз в 2 недели (при интенсивной эксплуатации чаще), контролируйте чистоту воздушных фильтров во внутреннем блоке (см. инструкцию по эксплуатации).
2. Защитные свойства этих фильтров основаны на электростатическом эффекте, поэтому даже при незначительном загрязнении фильтр перестает выполнять свои функции;
3. один раз в год необходимо проводить профилактические работы, включающие в себя очистку от пыли и грязи теплообменников внутреннего и внешнего блоков, проверку давления в системе, диагностику всех электронных компонентов кондиционера, чистку дренажной системы. Данная процедура предотвратит появление неисправностей и обеспечит надежную работу вашего кондиционера;
4. раз в год (лучше весной), при необходимости, следует вычистить теплообменник наружного блока и проверить работу кондиционера на всех режимах. Это обеспечит надежную работу вашего кондиционера;
5. необходимо учесть, что эксплуатация кондиционера в зимних условиях имеет ряд особенностей. При крайне низких температурах: от -10 °С и ниже для кондиционеров не инверторного типа и от -15 °С и ниже для кондиционеров инверторного типа рекомендуется использовать кондиционер только в режиме вентиляции. Запуск кондиционера для работы в режимах охлаждения или обогрева может привести к сбоям в работе кондиционера и поломке компрессора. Если на улице отрицательная температура, а конденсат (вода из внутреннего блока) выводится на улицу, то возможно замерзание воды в дренажной системе и, как следствие, конденсат будет вытекать из поддона внутреннего блока в помещение.

Покупатель предупрежден о том, что если товар отнесен к категории товаров, предусмотренных «Перечнем непродовольственных товаров надлежащего качества, не подлежащих возврату или обмену на аналогичный товар другого размера, формы, габарита, фасона, расцветки или комплектации» Пост. Правительства РФ № 55 от 19.01.1998 он не вправе требовать обмена купленного изделия в порядке ст. 25 Закона «О защите прав потребителей» и ст. 502 ГК РФ. С момента подписания Покупателем Гарантийного талона считается, что:

- вся необходимая информация о купленном изделии и его потребительских свойствах предоставлена Покупателю в полном объеме, в соответствии со ст. 10 Закона «О защите прав потребителей»;
- покупатель получил Инструкцию по эксплуатации купленного изделия на русском языке и

- покупатель ознакомлен и согласен с условиями гарантийного обслуживания/особенностями эксплуатации купленного изделия;
- покупатель претензий к внешнему виду/комплектности купленного изделия не имеет.

Отметить здесь, если работа изделия проверялась в присутствии Покупателя.

Подпись Покупателя: .....

Дата: .....

ИЗБИРАЕТСЯ МАСТЕРОМ ПРИ ОБСЛУЖИВАНИИ

### ТАЛОН НА ГАРАНТИЙНОЕ ОБСЛУЖИВАНИЕ



# Electrolux

Модель: .....

Серийный номер: .....

Дата покупки: .....

Штамп продавца .....

Дата пуска в эксплуатацию .....

Штамп организации,  
производившей пуск в эксплуатацию

ИЗБИРАЕТСЯ МАСТЕРОМ ПРИ ОБСЛУЖИВАНИИ

### ТАЛОН НА ГАРАНТИЙНОЕ ОБСЛУЖИВАНИЕ



# Electrolux

Модель: .....

Серийный номер: .....

Дата покупки: .....

Штамп продавца .....

Дата пуска в эксплуатацию .....

Штамп организации,  
производившей пуск в эксплуатацию

Ф.И.О. покупателя: .....

.....

Адрес: .....

.....

Телефон: .....

Код заказа: .....

Дата ремонта: .....

Сервис-центр: .....

Мастер: .....

Ф.И.О. покупателя: .....

.....

Адрес: .....

.....

Телефон: .....

Код заказа: .....

Дата ремонта: .....

Сервис-центр: .....

Мастер: .....









сплит-системы



мобильные кондиционеры



маслонаполненные радиаторы



накопительные водонагреватели



проточные водонагреватели



газовые колонки



электрические камины



конвекторы-трансформеры



тепловентиляторы



сушилки для рук



увлажнители



мойки воздуха



Электролюкс – зарегистрированная торговая марка, используемая в соответствии с лицензией AB Electrolux (публ.).  
Electrolux is a registered trademark used under license from AB Electrolux (publ).

В тексте и цифровых обозначениях инструкции могут быть допущены технические ошибки и опечатки. Изменения технических характеристик и ассортимента могут быть произведены без предварительного уведомления.

